



Manumed Optimal 3-teilig

Die vielseitigste
Behandlungs- und
Untersuchungsliege



Manumed Optimal 3-teilig

Mit der vielseitigen 3-teiligen Manumed Optimal verfügen Sie als moderner, anspruchsvoller Physiotherapeut über die perfekte Behandlungs- und Untersuchungsliege. Alles ist möglich: Liege- und Sitzposition, Trendlenburg-Stellung und Flexionslagerung, die während der Behandlung verstellt werden kann, wobei der Patient einfach liegen bleiben kann. Kurzum, eine äußerst universelle Liege, die sowohl dem Therapeuten als auch dem Patient höchsten Komfort bietet. Elegantes Aussehen und auf stabilen Beinen verfahrbar ist die 3-teilige Manumed Optimal die richtige Wahl für jeden Therapeuten, der hohe Ansprüche an eine professionelle Behandlungsliege in Spitzenqualität stellt.



"Eine fantastische universelle Untersuchungs- und Behandlungsliege"



Manumed Optimal 3-teilig

- 3 (bis 5) einstellbare Liegeflächen
- Zahlreiche Möglichkeiten zur Einstellung der Liegeflächen, unter anderem Flexionslagerung und (Anti-)Trendelenburg-Stellung.
- Elektrisch verstellbare Flexion standardmäßig bei Ausführung mit elektrischer Höhenverstellung
- Belastbar bis 200 kg (elektrische Modelle optional bis zum 250 kg)
- Kopfteil vollständig wegklappbar, damit der Nacken besser zugänglich ist
- Optimal angeordnete Bedienelemente
- Langer Nasenschlitz, so dass der Patient auch in Bauchlage proximal oder distal verschoben werden kann
- Optional dreieckigem Nasenschlitz oder ohne Nasenschlitz
- Rollhubsystem zum einfachen Rollen der Liege
- Höhenverstellung hydraulisch (kein Netzkabel erforderlich) oder elektrisch (sehr bequem, gleichmäßig und schnell)
- Vollständig entspannte Ausgangshaltung in Bauchlage mit getrenntem Kopfteil (Option)

Manumed Optimal 3-teilig keine Flexion

BESTELLDATEN

Typ

212 3-teilig, keine Flexion, hydraulisch höhenverstellbar

222 3-teilig, keine Flexion, elektrisch höhenverstellbar

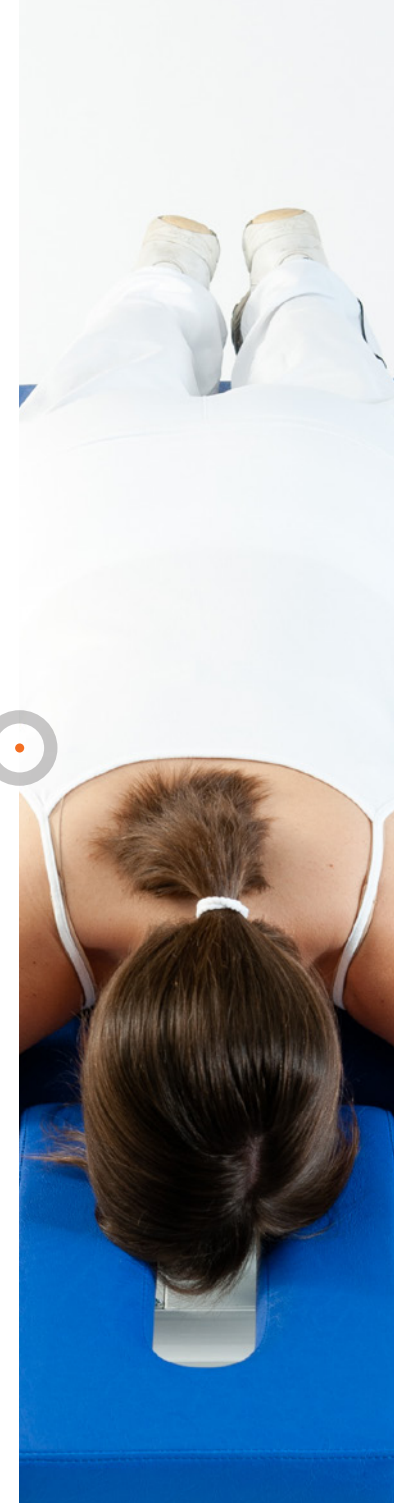
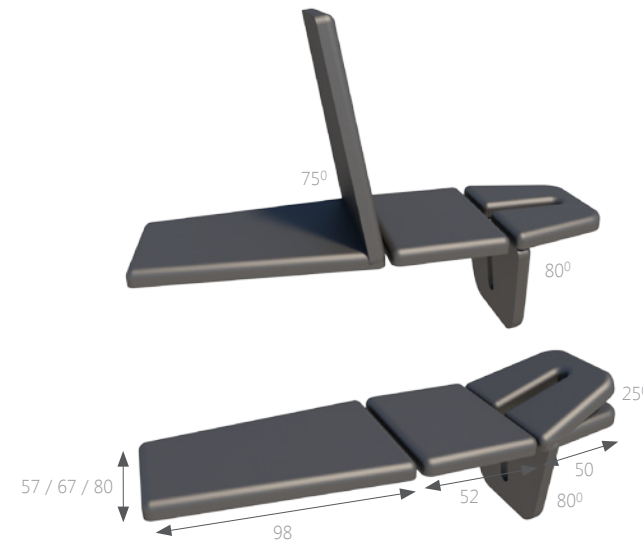

Manumed Optimal 3-teilig mit Flexion

BESTELLDATEN

Typ

213 3-teilig, Flexionslagerung, hydraulisch höhenverstellbar

243 3-teilig, Flexion und Höhe elektrisch

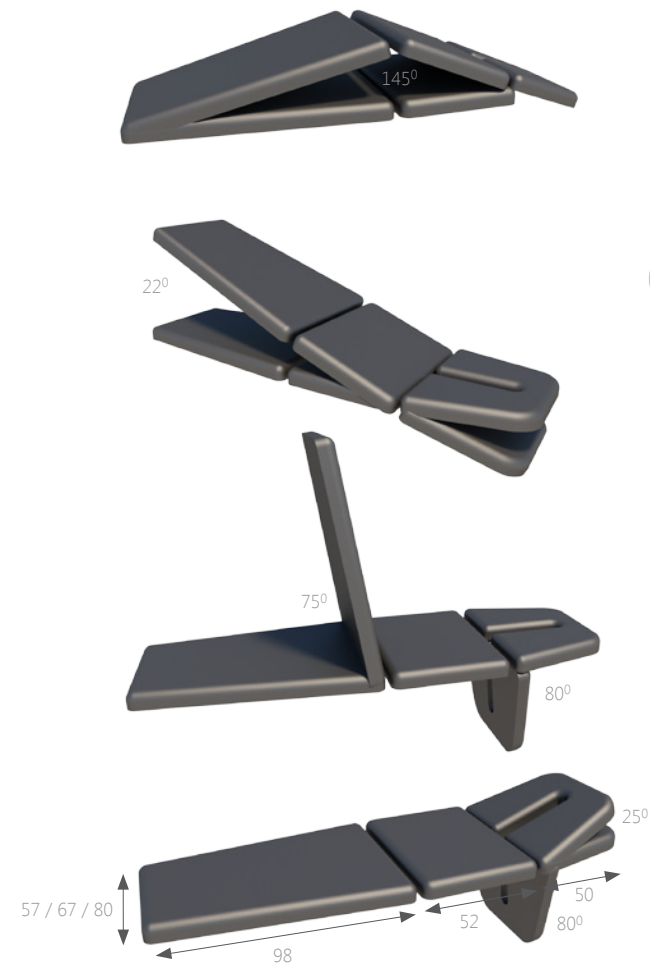

Manumed Optimal 3-teilig mit unabhängig verstellbare Armteile

Typ

- 214 3-teilig, keine Flexion, mit unabhängig verstellbare Armteile, hydraulisch höhenverstellbar
- 224 3-teilig, keine Flexion, mit unabhängig verstellbare Armteile, elektrisch höhenverstellbar
- 215 3-teilig, Flexionslagerung, mit unabhängig verstellbare Armteile, hydraulisch höhenverstellbar
- 245 3-teilig, Flexionslagerung und Höhenverstellung elektrisch



BESTELLDATEN

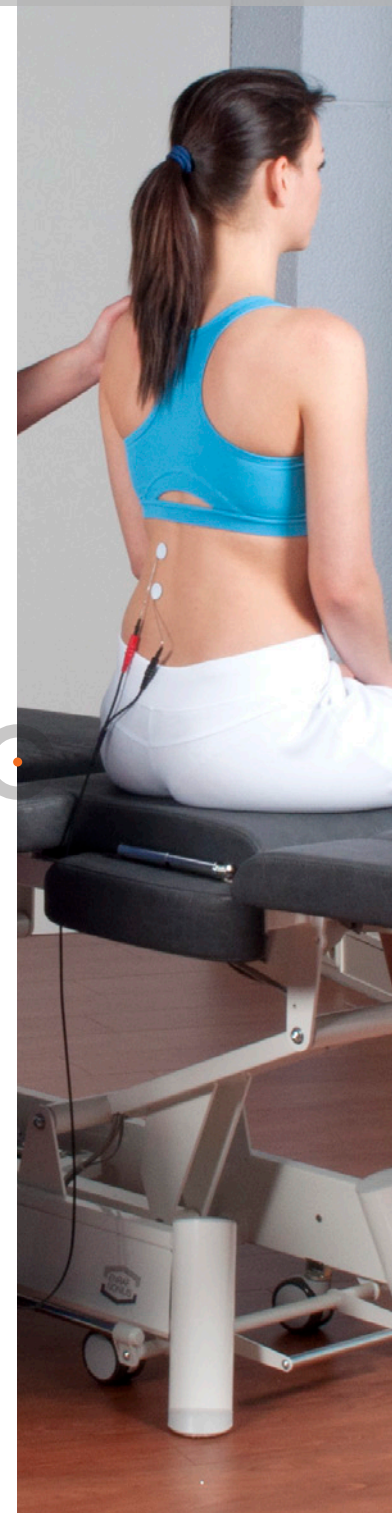
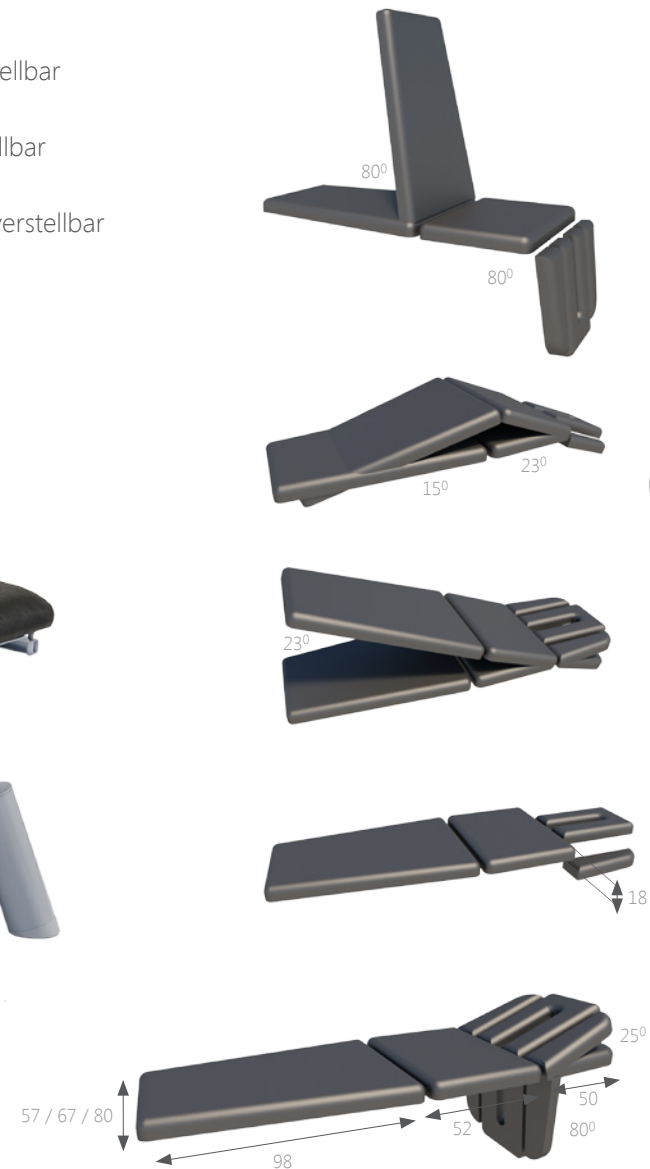

Manumed Optimal 3-teilig

TECHNISCHE SPEZIFIKATIONEN

Liegefläche:	204 x 67 cm (Optional 57 oder 80 cm Breite)
Höhenverstellung:	47-100 cm elektrisch 47-97 cm hydraulisch
Hebezeit (min.-max.):	Ungefähr 18 Sek.
Hebeleistung:	200 kg (Elektromotor: optional 250 kg)
Netzspannung:	120/230VAC 50/60 Hz
Stromaufnahme:	2.0 A max.

ACHTUNG: RUNDUMHÖHENVERSTELLUNG IST OPTIONAL.

Dies ist ein medizinisches Gerät



Es entspricht allen geltenden medizinischen Vorschriften. Weitere Einzelheiten entnehmen Sie bitte der Gebrauchsanweisung (herunterladbar über www.enraf-nonus.com).

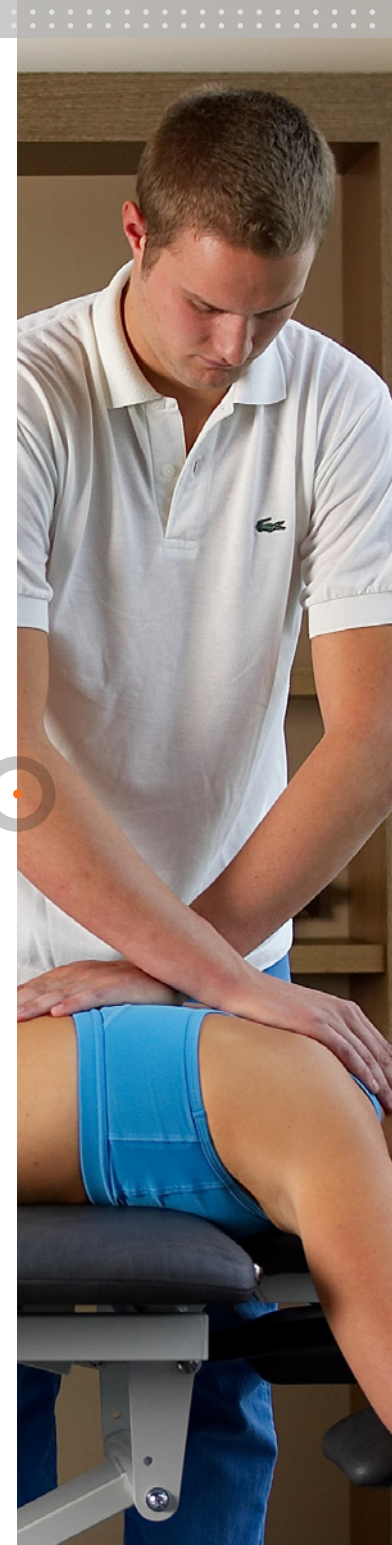

Manumed Farben

OPTIONALE EIGENSCHAFTEN⁽¹⁾

Für jede Innenausstattung eine Enraf-Nonius Liege. Auch in einer Physiotherapie-Praxis ist eine attraktive Ausstrahlung wichtig. Die Kunden möchten sich im Behandlungsraum wohl fühlen. Weil jede Praxis anders eingerichtet ist und mit Sorgfalt farblich gestaltet wurde, sollte auch die Behandlungsliege zu Ihrem Konzept und Ihrer Ausstattung passen. Daher bieten wir die Behandlungsliegen in mehreren Untergestell- und Kunstlederfarben an. Unser Kunstlederbezug ist phthalatfrei, flammhemmend und biokompatibel; eine einzigartige Kombination, durch die sich dieses Kunstleder ausgezeichnet für den Einsatz in der medizinischen Praxis eignet!

NATURAL

- 811 Vulkan Schwarz
- 850 Nussbaum
- 851 Sand
- 886 Blatt
- 888 Schnee

LIFESTYLE

- 410 Anthrazit
- 406 Petrol
- 407 Kirsche
- 408 Terrakotta
- 409 Haut

EXECUTIVE

- 012 Schwarz
- 213 Grau
- 199 Lavendel
- 204 Siriusblau
- 169 Kornblumeblau
- 170 Baby Blau

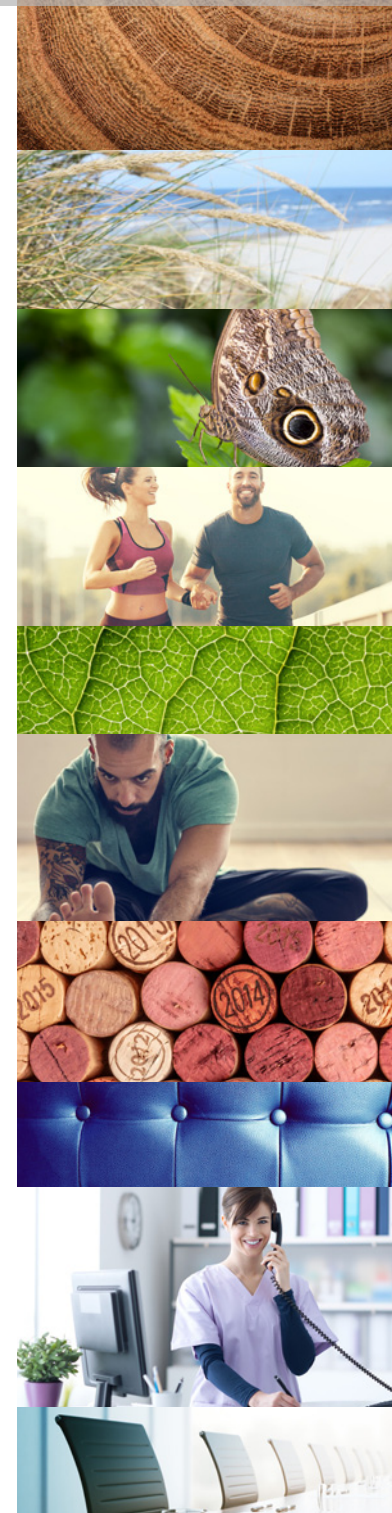

(1) = Achtung! Optionen sollten Sie bitte bei der Erstbestellung der Liege aufgeben.

Manumed Farben

NATURAL

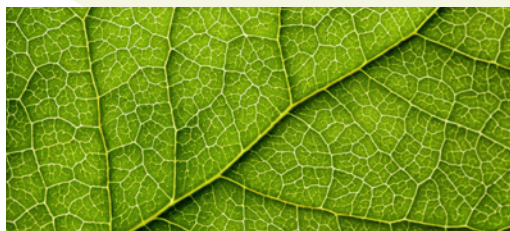

811 Vulkan Schwarz



850 Nussbaum



851 Sand



886 Blatt



888 Schnee

Manumed Farben

LIFESTYLE

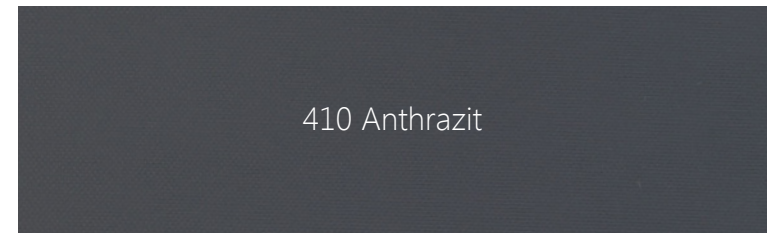
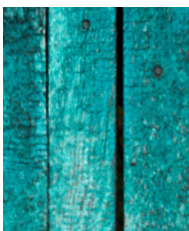

410 Anthrazit

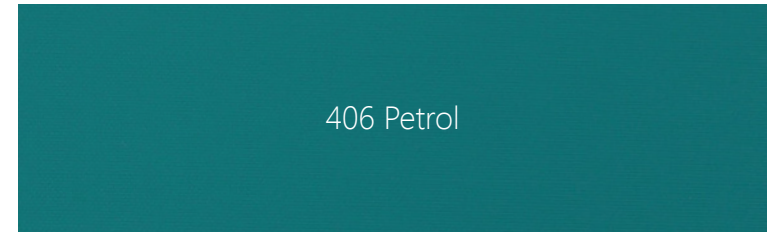

406 Petrol



407 Kirsche



408 Terrakotta

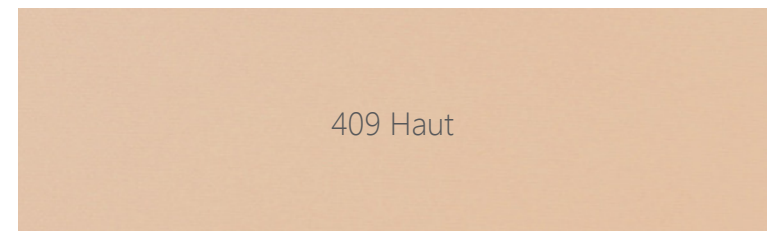

409 Haut

Manumed Farben

EXECUTIVE



012 Schwarz



213 Grau

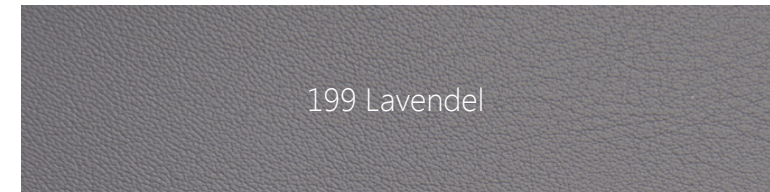

199 Lavendel



204 Siriusblau

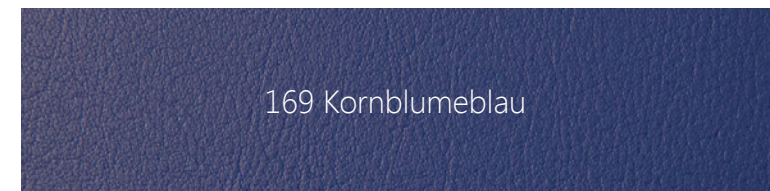

169 Kornblumeblau



170 Baby Blau

Untergestell Farben

Ral 7035 Grau

Ral 9005 Schwarz

Ral 9010 Weiß

OPTIONALE EIGENSCHAFTEN⁽¹⁾



(1) = Achtung! Optionen sollten Sie bitte bei der Erstbestellung der Liege aufgeben.

Manumed Optimal 3-teilig

OPTIONALE EIGENSCHAFTEN⁽¹⁾

Polsterung

Liegenflächenbreite	57 cm	67 cm	80 cm
Normal 4 cm	s	s	s
DeLuxe 6 cm dick	o	o	o
Extra hart 4 cm dick	o	o	o
Extra weich 5,5 cm dick	o	o	o
Trapoidform Beinteile	x	s	s
Rechteckiger Beinteile	s	o	x

s = Standard o = Optionen x = Nicht möglich

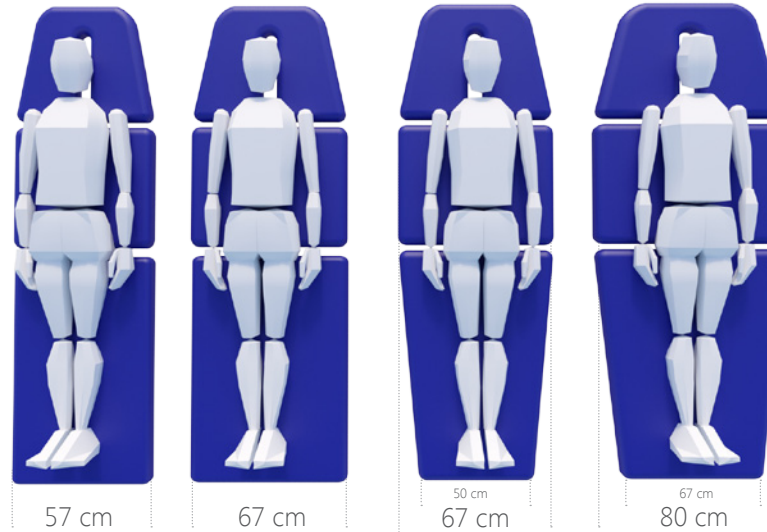

Schaumdichte:

Normal:	38 Kg/m ³
DeLuxe:	38 Kg/m ³
Extra hart:	70 Kg/m ³
Extra weich:	4 cm 38 Kg/m ³ + 1,5 cm 30 Kg/m ³

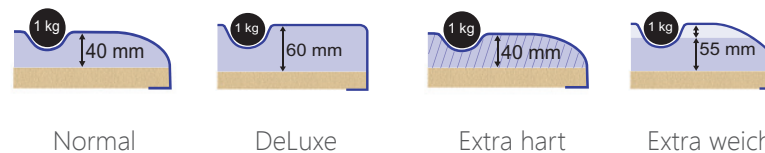

(1) = Achtung! Optionen sollten Sie bitte bei der Erstbestellung der Liege aufgeben.



Manumed Optimal 3-teilig

OPTIONALE EIGENSCHAFTEN⁽¹⁾

Nasenschlitz

- A. Lang (standard)
- B. Dreieckig (optional) Abdeckkissen optional erhältlich 1550813
- C. Kein Nasenschlitz (optional)

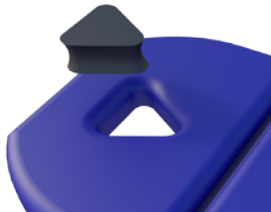

1550813

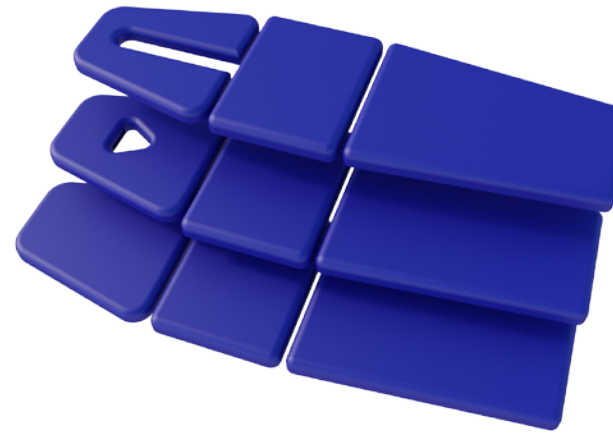

Bedienung

- A. Hydraulisch typ 212 / 213 / 214 / 215
- B. Elektrisch (222 / 243 / 224 / 245) Fußschalter (standard)
- C. Elektrisch (222 / 243 / 224 / 245) Rundum-Bedienung (optional)



A



B



C

(1) = Achtung! Optionen sollten Sie bitte bei der Erstbestellung der Liege aufgeben.

Manumed Optimal 3-teilig

OPTIONALE EIGENSCHAFTEN⁽¹⁾

Hebeleistung

- A. Elektrisch- max. 200 kg (standard)
- B. Elektrisch - max 250 kg (optional)
- C. Hydraulisch max 200 kg



A



B



C

Sonstige Optionale Eigenschaften

- A. Ergo-Flugell (nur für 67 cm breite)
- B. Sicherheitsschalter (Sperrbox)

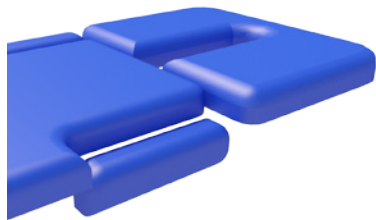

A



B

(1) = Achtung! Optionen sollten Sie bitte bei der Erstbestellung der Liege aufgeben.

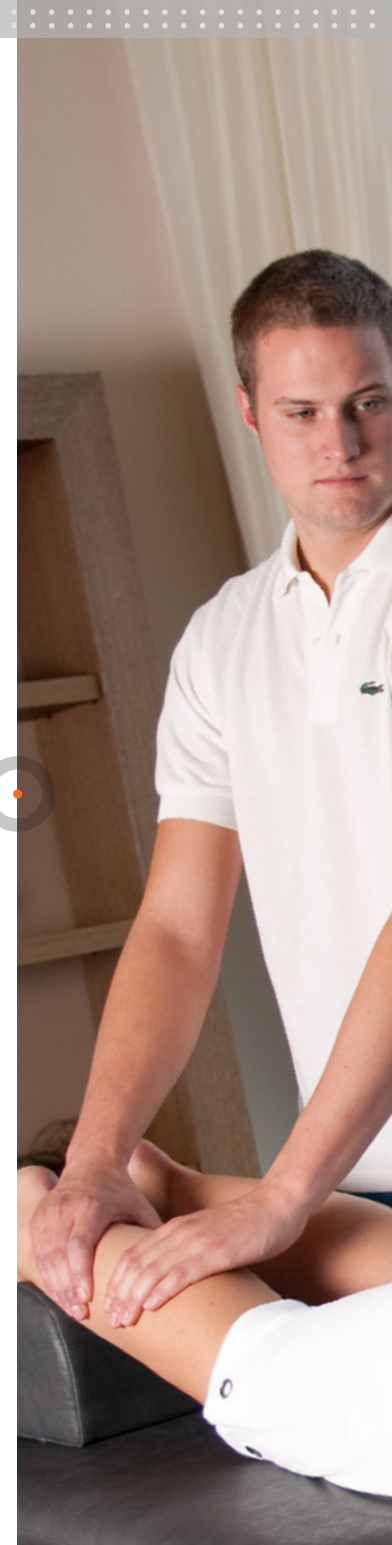

Manumed Optimal 3-teilig

ZUBEHÖR

Papierrollenhalter und Papierrolle

- 3450104 Papierrollenhalter für Manumed Optimal, für Papierrolle 50 und 60 cm, befestigt am Fußteil
- 3450105 Papierrollenhalter für Manumed Optimal, für Papierrolle 50 und 60 cm, befestigt am Hauptteil
- 3445280 Papierrollenhalter, Standmodell, für Rolle 50 und 60 cm
- 3445278 Papierrolle, Breite 50 cm, Länge 150 m, 5 Rollen
- 3445279 Papierrolle, Breite 60 cm, Länge 150 m, 5 Rollen



3450104



3450105



3445280



3445278 / 3445279



Manumed Optimal 3-teilig

ZUBEHÖR

Fixierzubehör

- 3xxx035 Achsel-/Schulterfixierstütze (Satz von 2 Stück) (In mehrere Farben lieferbar, siehe Seite Manumed Farben)
- 3450036 Befestigungsteil für fixierstütze 3xxx035 (2 Stück)
- 3xxx031 Beckenfixierstütze, inkl. Fixierstück (In mehrere Farben lieferbar, siehe Seite Manumed Farben)
- 3496187 Befestigungsbalke für Achsel-/Schulterfixierstütze oder Gynosatz (für: 1550810 / 1550805 / 3xxx028)*
- 3xxx028 Achselfixierstütze (In mehrere Farben lieferbar, siehe Seite Manumed Farben)



3xxx035

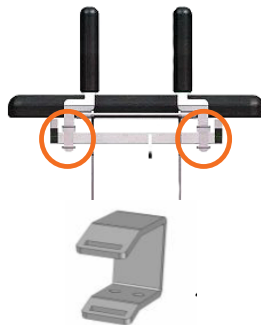

3450036



3xxx031



3496187



3XXX028



* Nur für Liegen 213, 215, 243 und 245

Manumed Optimal 3-teilig

ZUBEHÖR

Fixiergurten

- 3445023 Fixiergurt mit Klettverschluß, 120 cm
- 3445014 Fixiergurt mit Klettverschluß, 160 cm
- 3445015 Fixiergurt mit Klettverschluß, 240 cm
- 3445475 Fixiergurt mit Sicherheitsverschluß, 250 cm
- 3445474 Fixiergurt mit Sicherheitsverschluß, 350 cm



3445023



3445014 / 3445015



3445474 / 3445475



Hocker

ZUBEHÖR

- 3xxx010 Hocker, höhenverstellbar
- 3xxx011 Hocker, mobil, verstellbar durch Gasfeder von 59-85 cm
- 3xxx012 Hocker, mobil, verstellbar durch Gasfeder von 59-85 cm, mit Fußstütze
- 3xxx013 Hocker, mobil, anatomisch geformte Sitzfläche, verstellbar 43-56 cm
- 3xxx020 Sattelhocker, mobil, verstellbar 59-85 cm



3xxx010



3xxx011



3xxx012



3xxx013



3xxx020

Verfügbar in den Farben unten

NATURAL		LIFESTYLE		EXECUTIVE					
811	851	410	408	012	213	199	204	169	170

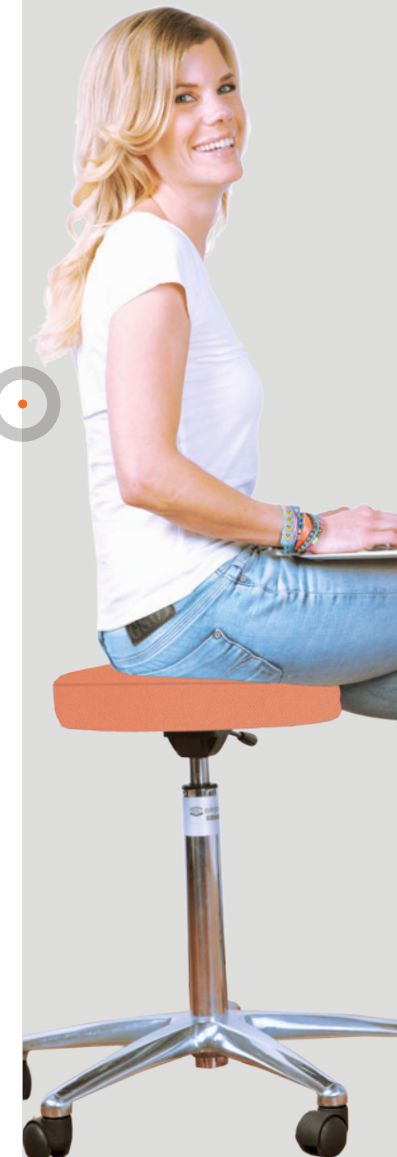

Rollen und Kissen

ZUBEHÖR

3xxx002	Halbrolle mit flacher Unterseite speziell für Sprunggelenk	28x9x11 cm
3xxx003	Halbrolle mit flacher Unterseite	56x16x18 cm
3xxx023	Massagerolle	50x Ø15 cm
3xxx004	Nackenrolle Modell Sanduhr	30x15 cm
3xxx005	Massagekissen ⁽¹⁾	30x28x8 cm
3xxx015	Keilförmiges Kissen	50x30x15 cm

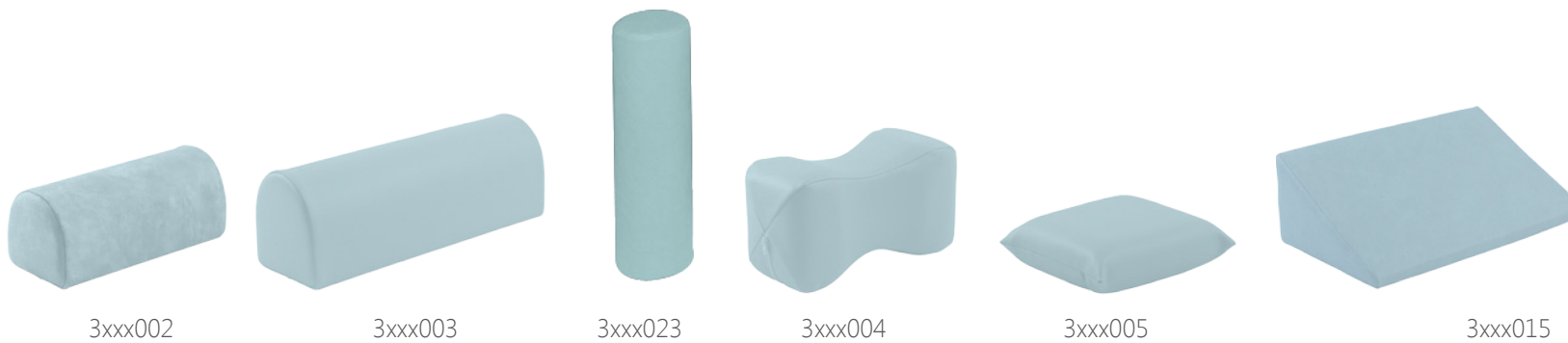

Verfügbar in den Farben unten

NATURAL	LIFESTYLE	EXECUTIVE



Rollen und Kissen

ZUBEHÖR

1550813	Einsatz Gesichtsausschnitt Manumed/ManuXelect, dreieckig ⁽¹⁾	16,5 x 21 cm
3445297	Keilkissen nach Kaltenborn, Gummi ⁽¹⁾	22,5 x 10,5 x 8,5 cm
3446161	Sandsack 1,2 kg ⁽²⁾	15x25 cm

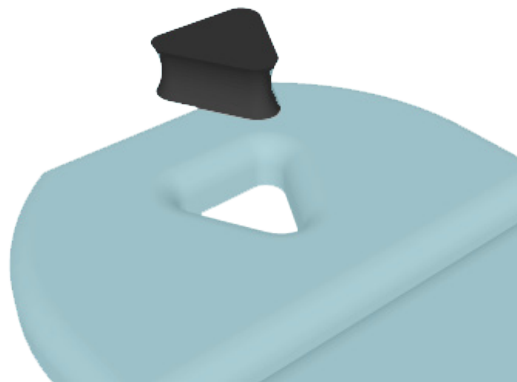

1550813



3445297



3446161

(1) = Verfügbar in nür Schwarz
(2) = Verfügbar in nür Grau

Liegenbezug aus Frottee

ZUBEHÖR

3445240	Liegenbezug Stretchfrottee, mit Nasenschlitz	Blau
3445241	Liegenbezug Stretchfrottee, mit Nasenschlitz	Bordeaux
3445242	Liegenbezug Stretchfrottee, mit Nasenschlitz	Weiß
3445244	Liegenbezug Stretchfrottee, mit Nasenschlitz	Jade
3445249	Liegenbezug Stretchfrottee, mit Nasenschlitz	Dunkelgrau
3445250	Liegenbezug Stretchfrottee, mit Nasenschlitz	Königsblau
3445261	Liegenbezug Stretchfrottee, ohne Nasenschlitz	Blau
3445034	Liegenbezug, Stretchfrottee, ohne Nasenschlitz	Bordeaux
3445267	Liegenbezug, Stretchfrottee, ohne Nasenschlitz	Weiß
3445262	Liegenbezug, Stretchfrottee, ohne Nasenschlitz	Jade
3445248	Liegenbezug, Stretchfrottee, ohne Nasenschlitz	Dunkelgrau
3445247	Liegenbezug, Stretchfrottee, ohne Nasenschlitz	Königsblau
3445259	Elastische Fixierschlingen mit Klipverschluss, Satz von 3	



3445240
3445261

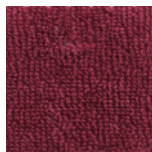

3445241
3445034



3445242
3445267



3445244
3445262



3445248
3445249

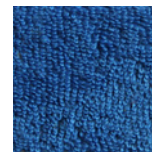

3445247
3445250



3445259



Manumed Optimal 3-teilig

ZUBEHÖR

Gynosatz *

3496187 Befestigungsbalke für Achsel-/Schulterfixierstütze oder Gynosatz (für: 1550810 / 1550805 / 3xxx028)

1550810 Gynosatz Comfort

1550805 Gynosatz



3496187



1550810



1550805

Erhöhung

3450067 Erhöhung (30 mm)



3450067

* Nur für Liegen mit Flexion und 67 cm breit

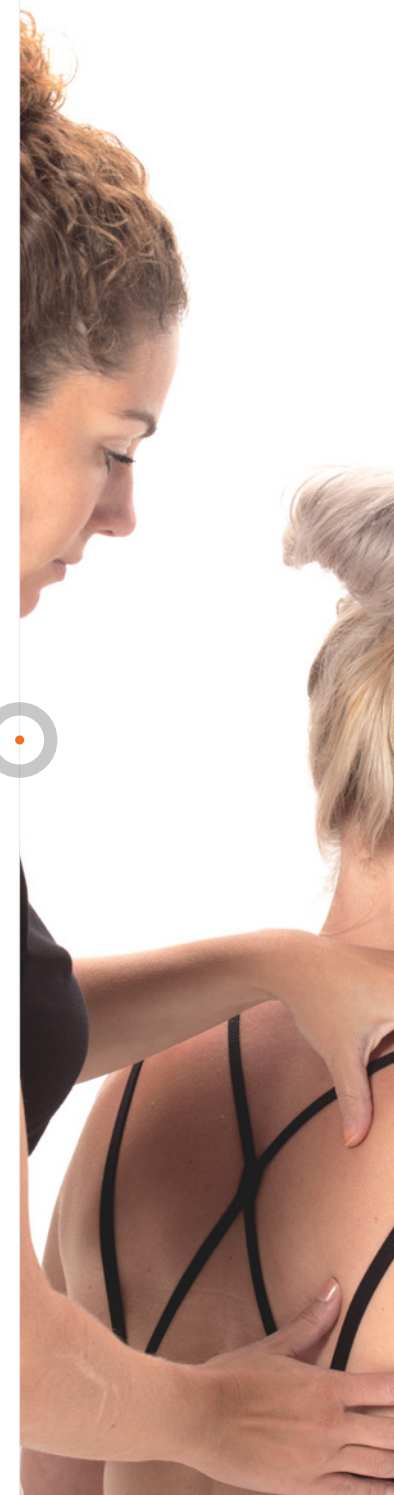



Manumed Optimal 3-teilig

Die vielseitigste
Behandlungs- und
Untersuchungsliege

Enraf-Nonius B.V. | Vareseweg 127 | 3047 AT Rotterdam | Niederlande
www.enraf-nonius.com | info@enraf-nonius.nl | + 31 - (0) 10 20 30 600



PARTNER FOR LIFE